



Zdvížeň-posuvné dveře **MB-77HS**

Zdvížeň-posuvné dveře jsou ideálním řešením pro předěl mezi obytnou částí a venkovním prostředím. Umožňují pohodlný přístup na terasu, balkon nebo zahradu. Velké prosklené plochy vnášejí světlo do obytného prostoru a zároveň umožňují panoramatický výhled do okolí. Při otevřené poloze nezabírají místo, což zvyšuje celkový užitný komfort.

K dispozici jsou 2 varianty tepelné izolace – ST a HI. Konstrukce umožňuje výrobu víc jak 3-metrových křídel s možností použití izolačních 3-skel při celkové hmotnosti až 400 kg. Díky svým užitným vlastnostem se tento systém perfektně hodí jak do privátních objektů, tak do komfortních apartmánů nebo hotelů.



výborná izolace

velkoformátová křídla

různá architektonická řešení

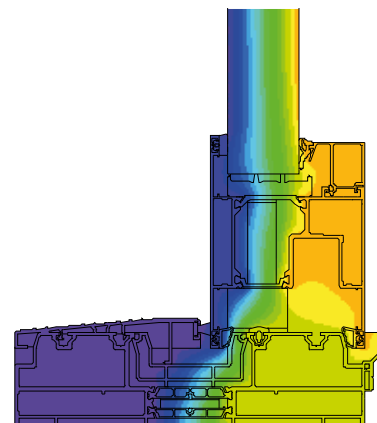

Rozložení izoterm v MB-77HS HI

DOSTUPNÉ SESTAVY DVEŘÍ

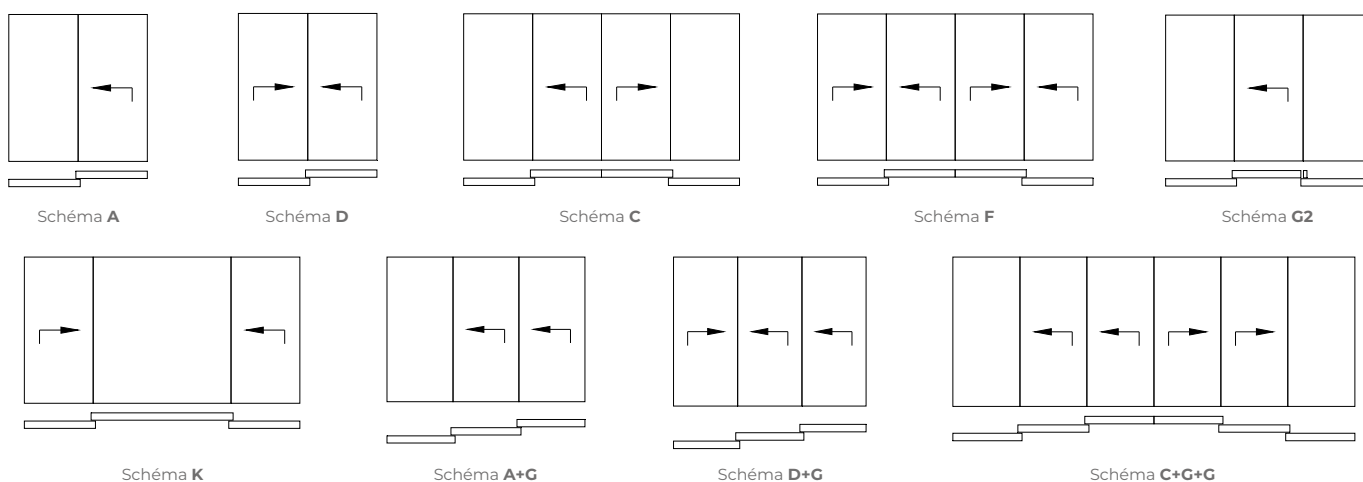

MOŽNOSTI VESTAVBY

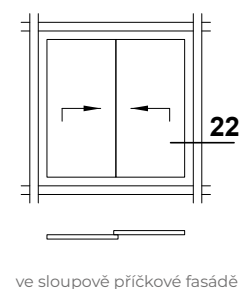
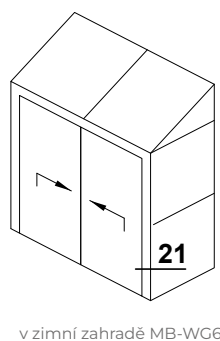
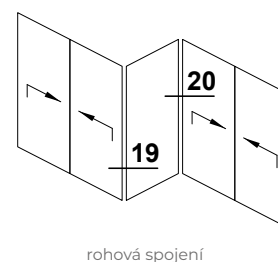
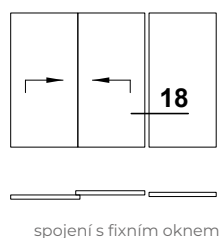
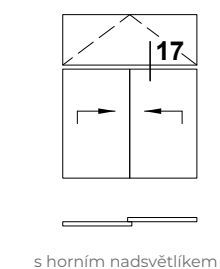

DOSTUPNÁ KONSTRUKČNÍ ŘEŠENÍ

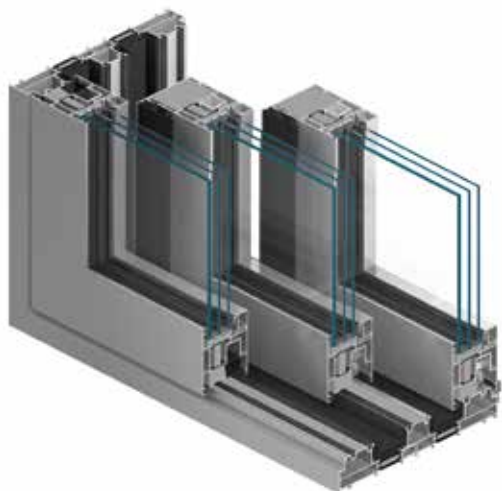

3-kolejnicová varianta



fixní zasklení v rámu



otvíravý rohový spoj



MECHANISMY USNADŇUJÍCÍ OBSLUHU



pohon HS-Master



mechanismus usnadňující manipulaci
těžkých křídel LIFT UNIT



PARAMETRY A VÝHODY

- různé typy rámu - 1-kolejnice, 2-kolejnice nebo 3-kolejnice (až 3 křídla za sebou), nízká kolejnice
- výborné tepelné a těsnící parametry
- pevná pole je možné zasklít přímo do rámu (estetické a ekonomické řešení)
- skrytý nebo povrchový motorický pohon ovládaný dálkovým ovládačem nebo tlačítkem
- možnost napojení na okenní a dveřní konstrukce
- široká paleta barev vč. dřevodekorů, možnost dvoubarevného provedení

TECHNICKÉ ÚDAJE	MB-77HS / MB-77HS HI
Hloubka rámu	174 mm (2-kolejnice), 271 mm (3-kolejnice)
Hloubka křídla	77 mm
Tloušťka zasklení	13,5 – 58,5 mm
Max. rozměr křídla	3200×3300 mm
Max. hmotnost křídla	400 kg

PARAMETRY*	MB-77HS / MB-77HS HI
Průvzdušnost	třída 4, EN 12207
Vodotěsnost	třída 9A, EN 12208
Tepelná izolace	U_f od 1,4 W/(m ² K), U_w od 0,84 W/(m ² K)**
Zatížení větrem	do třídy C4, EN 12210
Odolnost proti vloupání	RC2

* - Parametry jsou uvedeny pro referenční rozměry výrobků. S narůstajícími rozměry se jednotlivé vlastnosti mohou měnit

** - U_w pro dveře MB-77HS HI s rozměry 3,0×2,9 m, se sklem $U_g=0,5$ W/(m²K) s rámečkem Chromatech Ultra